



CONTROLADOR DE NIVEL

PFG05X

Línea de producto: **Rotativo**



Sólidos



Industria
alimentaria



Corrosivos

Controlador de nivel de construcción robusta y confiable, especialmente indicado para condiciones de trabajo y ritmos continuos. Todas las partes en contacto con el producto son de acero inoxidable.

BENEFICIOS

- Instrumento de **FÁCIL INSTALACIÓN** que no requiere ningún calibrado o mantenimiento específico para su montaje.
- Gracias a la amplia variedad de paletas, todas intercambiables, es **ADAPTABLE** a las diferentes densidades de los materiales.
- Extremamente **VERSÁTIL**, se puede montar en tanques, tolvas, en la pared o el techo de los silos, en posición vertical, horizontal u oblicua.
- **PERSONALIZABLE** con diferentes tipos de palas, extensiones, voltajes y opciones de conexión eléctrica.
- **ROBUSTO** y **CONFIABLE** con carcasa de aluminio, eje de acero inoxidable sobre rodamientos de bolas y conexión eléctrica mediante faston antivibración. Puede trabajar a una temperatura de -20 a +70°C.

OPCIONES

 **FILTRO ANTICONDENSACIÓN:**
ayuda a prevenir la formación de condensación en el interior del sensor de nivel.

 **CONTROL DE ROTACIÓN:**
8 impulsos por rotación, permite comprobar a distancia el correcto funcionamiento.

 **CONTROL DE TENSION:**
ayuda a verificar a distancia la correcta alimentación del sensor de nivel.

 **BAJA TEMPERATURA:**
permite que el instrumento opere con temperaturas de hasta -40°C.

 **DOBLE CONTACTO:**
contacto adicional que permite el control de otros automatismos del sistema.

 **4 REVOLUCIONES POR MINUTO:**
Velocidad de rotación alta que permite reducir el tiempo de respuesta.



IECEx - ATEX
ZONA POLVO 20/21



Conformidad con
la Unión Europea



Conformidad
Euroasiática



Conformidad con
el Reino Unido

CONTROLADOR DE NIVEL

PFG05X



Sólidos



Industria
alimentaria



Corrosivos

Línea de producto: **Rotativo**

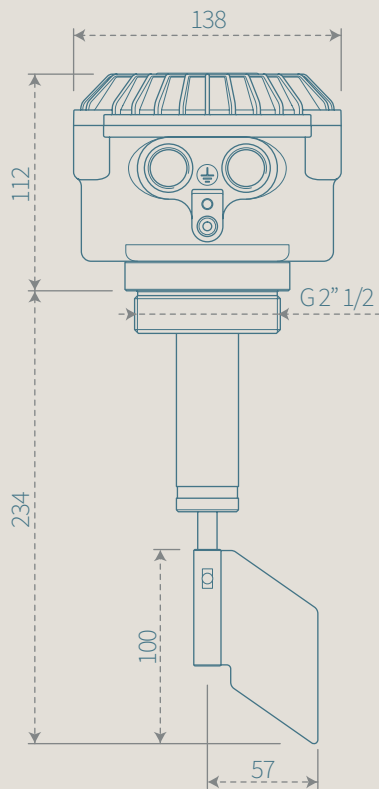

Personalizaciones



115/230V AC



24/48V AC



24V DC



4 RPM



Control
tensión



Control
rotación



Lámpara (solo
para ATEX Zona 22)



Doble
contacto



Baja
temperatura



Filtro de
anticondensación



Brida de acero
inoxidable

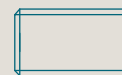

Manguito de acero
inoxidable G 2" 1/2



Terminales
Faston
(estándar)



Bloques de
terminales
de tornillo



Bloques de
terminales
de resorte



Conector
circular
M12

Extensiones

En acero inoxidable.

- Con o sin protección, hasta **3000 mm**
- Ajustable, con orificios adicionales **para ajustar la posición de la pala**

Paletas compatibles

Para obtener información sobre la gama de paletas disponibles, consulte el folleto dedicado.