

LC SECUENCIADOR PARA PLANTA LIMPIADORA DE POLVO

INDICE DOCUMENTACION

- 1.1 Descripción
- 2.1 Características estandar (Lista)
- 2.2 Características estandar (Detalles)
- 3.1 Normas de instalación y seguridad
- 4.1 Características técnicas
- 5.1 Introducir datos en el modo set
- 6.1 Indicaciones del display en funcionamiento
- 7.1 Indicaciones del display con alarma
- 8.1 Informaciones y guía en el display
- 9.1 Diagrama Eléctrico
- 11.1 Dimensiones caja
- 12.1 Solucion de problemas
- 13.1 Términos de garantía
- 14.1 Certificaciones



1.1 DESCRIPCIÓN

Secuenciador para el control del ciclo de limpieza del sistema de depolvoración con control digital de dP de transductor interno.

2.1 CARACTERÍSTICAS ESTANDAR

- A1a Alarmas de dP máxima y mínima en el mismo relé (K2)
- C7c1 Alarma min. dP. Contacto abierto con alarma. Reset automático
- C7d1 Alarma max. dP. Contacto abierto en alarma. Reset automático.
- C1 Control digital de presión diferencial (STOP al final ciclo)
- C8 Regulación de lectura de dP 0.00
- C13_10 Rango de dP 10.00 kPa = 100.0 mbar = 1012 mmH2O.
- DPa Conexión dP tubería RILSAN 6x4
- D1b1 Ciclos adicionales de post-lavado de lectura dP. Activación al STOP
- C4 Ciclo de limpieza
- C4a Modo funcionamiento automático
- C4b Modo funcionamiento manual
- B2x Duración del impulso de 0.05 a 5.00 seg.
- B3x Pausa entre un disparo y el sucesivo de 1 a 999 seg.
- B3c Tiempo de pausa durante los ciclos adicionales
- AL1 Contactos de relé de alarma abierto
- B1b Selección del número de salidas
- D14a Cuenta horas de funcionamiento
- B10 Activación manual de cada salida por teclado
- G1 Carga máxima de energía para cada salida 25W
- SL Display múlti idioma

Date: 06 / 05 / 2016

Ver. 16.5.0

Code: LC12

 **ESA Electronic Engineering s.r.l.**

Electronic Control System for dust collectors

info@esaesalectronic.it

www.esaesalectronic.it

Phone ++39 02 972 89 899 Fax ++39 02 972 89 270

DOCUMENTACIÓN GENERAL. LA DOCUMENTACIÓN ESPECÍFICA ESTÁ ADJUNTA AL SECUENCIADOR

2.2 CARACTERÍSTICAS ESTANDARD

Código	Descripción
A1a	Alarmas de dP máxima y mínima en el mismo relé (K2) Los alarmas de mínima dP y máxima dP se activan con el mismo relé. En el display se ve el tipo de alarma.
C7c1	Alarma min. dP. Contacto abierto con alarma. Reset automático Con lectura de dP por debajo del umbral configurado en Set up, se activa la alarma de mínimo dP. El display muestra la condición de alarma código E8 (ver descripción alarmas) o la lectura dP y la letra L alternativamente según el correspondiente relé de alarma señala la condición. El reset de la alarma ocurre automáticamente cuando la lectura dP vuelve encima del umbral. Con configuración 'OFF' o 'E' (según el modelo) en set up la función está excluida. NOTA: la alarma de mínimo dP tiene un retraso fijo de 60 segundos después de la activación del primer ciclo de lavado.
C7d1	Alarma max. dP. Contacto abierto en alarma. Reset automático. Con lectura de dP por encima del umbral configurado en Set up, se activa la alarma de máximo dP. El display muestra la condición de alarma código E7 (ver descripción alarmas) o la lectura dP y la letra H alternativamente según el modelo. El correspondiente relé de alarma señala la condición. El reset de la alarma ocurre automáticamente cuando la lectura dP vuelve debajo del umbral. Existe un retraso fijo de 20 segundos en la activación de esta alarma.
C1	Control digital de presión diferencial (STOP al final ciclo) En modo automático (C4a) el ciclo de limpieza se activa y desactiva en función de la lectura de dP. C1a Configuración umbral de STOP lavado: con lectura dP por debajo de este umbral el ciclo de lavado se para y el display muestra 'CICLO PARADO POR BAJO dP' o la letra 'P' según el modelo. El stop del ciclo de lavado es a final del ciclo (Set 13). C1b Configuración umbral de START lavado: con lectura dP por encima de este umbral el ciclo de lavado se activa (Set 14).
C8	Regulación de lectura de dP 0.00 En este código de Set Up es posible ajustar la lectura cero de la presión diferencial. En esta función el display muestra la lectura de dP y con planta parada o con las tuberías desconectadas, si la lectura de dP no es 0.00 kPa, es posible ajustarla mediante las teclas A y C.
C13_10	Rango de dP 10.00 kPa = 100.0 mbar = 1012 mmH2O. Presión diferencial máxima medible por el aparato 10.00 kPa = 100.0 mbar = 1012 mmH2O. Si la lectura de dP es superior a 10 kPa, el display muestra 'E'.
DPa	Conexión dP tubería RILSAN 6x4
D1b1	Ciclos adicionales de post-lavado de lectura dP. Activación al STOP En funcionamiento automático se pueden añadir un número de ciclos de limpieza preestablecido después de la parada del ventilador. Su número es configurable por teclado de 0 a 99. El secuenciador reconoce automáticamente el estado del ventilador comparando la lectura de dP con el umbral configurado en código set 11: dP > set 11 = Ventilador en marcha, dP < set 11 = Ventilador apagado. La activación de los ciclos de post limpieza ocurre también con lectura dP = 0. Con el ventilador apagado o dP < set 11 el display muestra 'VENTILADOR PARADO'. Durante los ciclos adicionales y en falta de situaciones de alarma el display muestra la inscripción 'POSTLIMPIEZA ACT.' La activación de los ciclos de post limpieza ocurre solo si la lectura dP alcanza el valor de umbral de STOP ciclo en el funcionamiento normal.
C4	Ciclo de limpieza Si conectando la alimentación se verifican todas las condiciones previstas por la salida del ciclo de limpieza (por ej. ventilador en marcha, sensores externos D5 o C6, lectura dP superior al umbral de start), automáticamente el temporizador activa las salidas EV de modo secuencial con los tiempos programados por teclado.
C4a	Modo funcionamiento automático Por teclado, en Setup es posible seleccionar la modalidad de funcionamiento. En automático los controles del ventilador, del dP, C6 y D5 están activos y la activación del ciclo de lavado es subordinada a tales funciones.
C4b	Modo funcionamiento manual Por teclado de Setup es posible seleccionar la modalidad de funcionamiento. En manual el control del ventilador, del dP, C6 y D5 no están activas.
B2x	Duración del impulso de 0.05 a 5.00 seg.
B3x	Pausa entre un disparo y el sucesivo de 1 a 999 seg. Con tiempo de activación menor de 1 seg. es posible programar cualquier valor del tiempo de pausa en el rango indicado. Si el tiempo de activación es mayor que 1 seg. el tiempo mínimo de pausa establecido es: Tiempo mínimo de pausa = 5 veces el tiempo de impulso (B2x)

2.2 CARACTERÍSTICAS ESTANDAR

Código	Descripción
B3c	Tiempo de pausa durante los ciclos adicionales Tiempo de pausa entre dos disparos, seleccionable por teclado con ciclos adicionales de limpieza y durante los ciclos forzados de la opción C2x si está presente. El campo de selección es el mismo del tiempo de pausa en funcionamiento estándar (B3x).
AL1	Contactos de relé de alarma abierto Los contactos de relé de señalización de la presencia de alarma están abiertos en caso que no está la tensión de alimentación o en presencia de una condición de alarma. En presencia de alimentación y sin alarma el contacto está Contactos de relé: 42V 5A
B1b	Selección del número de salidas Selección del número de salidas conectadas al dispositivo por teclado en set mode. Establecer 0 o AUTO en esta función el secuenciador selecciona automáticamente las cargas conectadas y salta las salidas no conectadas. Carga mínima 5W ÷ 12W depende de la tensión de salida. Con carga menor del mínimo la función de autoselección no funciona correctamente, programar número de salidas en el set up.
D14a	Cuenta horas de funcionamiento En Setup es posible visualizar un contador de horas. Este contador está activo cuando el ciclo de limpieza está activo. En caso de que se pare el ventilador, consentimiento de D6 no presente o con el aparato en Setup, el contador de horas se para automáticamente.
B10	Activación manual de cada salida por teclado Por teclado es posible activar manualmente cada salida, una a la vez, para un eventual test de funcionamiento. Con la Tecla A se selecciona la salida de activar, con la tecla C se activa la salida. La salida está activa para todo el tiempo que la tecla C está presionada. Esto permite de medir la tensión de salida con un tester. En caso de anomalía de funcionamiento, hacer este test con las electroválvulas desconectada.
G1	Carga máxima de energía para cada salida 25W
SL	Display múlti idioma En el Set up es posible seleccionar el idioma para todas las descripciones mostrada por el display: Italiano, Inglés, Francés, Alemán, Español.

3.1 NORMAS DE INSTALACIÓN Y SEGURIDAD

- 3.2 Proteger el aparato de una exposición directa al sol.
- 3.3 Colocar el dispositivo lejos del calor y de fuentes de campos electromagnéticos. Conectar al equipo a línea de alimentación diferente de la utilizada para controlar motores eléctricos o otros equipos de gran potencia que pueden crear ruidos en la línea.
Equipo no de seguridad.
- 3.4 Fijar el dispositivo por lo menos a 60 cm del suelo.
- 3.5 Antes de abrir el dispositivo para cualquier operación verificar que no hay una alta densidad de polvo en el aire. Para operaciones eléctricas quitar siempre la tensión, esperar también 30 segundos para la descarga del condensador y verificar de estar en condiciones de atmósfera segura interna antes de abrirlo. Al final de la operación, cerrar el dispositivo para reponer el grado de protección antes de encenderlo.
- 3.6 Para entradas de control (D1a, D5, D6,...) usar cables antideflagrantes con una sección mínima de 0,5 mm²
- 3.7 Para la conexión eléctrica de la tensión de alimentación y de las electroválvulas utilizar cables ignífugos con una sección mínima de 0,75 mm². Para contactos de salida del relé utilizar cables ignífugos con una sección mínima de 1,5 mm².
- 3.8 Para la señal de salida 4-20 mA utilizar cable ignífugo con protección con una sección mínima de 0,5 mm². (Opciones baja demanda. Código: C11a)
- 3.9 Para tensiones de alimentación y los voltajes aplicados a los contactos de relé, seguir las normas vigentes
- 3.10 La falta de aplicación de las reglas y normas de instalación y de seguridad existentes, exime al fabricante de responsabilidad.
- 3.11  No conectar a tierra el común de las electroválvulas (ver diagrama eléctrico).

4.1 CARACTERÍSTICAS TÉCNICAS

Tensión de alimentación	Por definir
Alimentación válvulas	Por definir
Fusible	250 V / 1 A F (5x20)
Potencia absorbida	10 VA (Stand-by) - 30 VA Max en ON
Temperatura funcionamiento	- 10 °C ÷ + 50 °C
Nº. salidas	12
Control dP	Con transductor interior
Dimensiones / Grado de protección	96x96x132 mm. / IP20
Borneras	2,5 mm ² - 250 VAC / 12 A
Tensión aplicada a los contactos de relé	42 V / 5 A Max



Un errado enlace de la tensión de alimentación podría perjudicar irreparablemente la instrumentación.
El fusible sólo protege de eventuales cortocircuitos y no necesariamente de tensión de alimentación errada.



Nos reservamos el derecho de efectuar cambios técnicos sin preaviso alguno.

5.1 INTRODUCIR DATOS EN EL MODO SET

Si por 5 minutos no se pulsa ninguna tecla, automáticamente el equipo sale del setup y empieza de nuevo el normal funcionamiento.

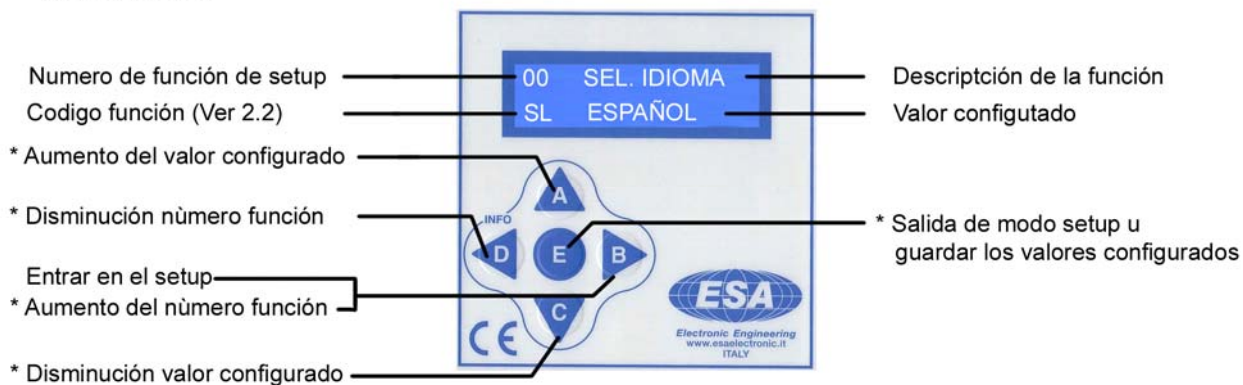

* Esta función está activa solo después el acceso al setup (Tecla B)

SETUP / DISPLAY	DESCRIPCIÓN	Range	Code	Default
00 SEL. IDIOMA SL ESPAÑOL	Selección idioma		SL	
01 ENTR. DIGITAL. C0 DESHABILITADO	ACTIVA/ HAPAGADO entrada de contactos exterior		C0	
02 FUNCIONAMIENTO C4b MANUAL	Modo Funcionamiento AUTOMATICO / MANUAL		C4b	
03 DURACION IMP. B2x 0.50 sec.	Duración del impulso de 0.05 a 5.00 seg.	0.01÷5.00	B2x	0.50 sec
04 TIEMPO PAUSA B3x 005 sec.	Pausa entre un disparo y el sucesivo de 1 a 999 seg.	001÷999	B3x	5 sec
05 PAUSA POSTLAV B3c 005 sec.	Tiempo de pausa durante los ciclos adicionales de 1 a 999 seg.	001÷999	B3c	5 sec
06 CICLOS POSTL. D1x 002 ciclos	Número ciclos adicionales de limpieza después la parada del ventilador 00÷99		D1x	5
07 N. ELECTROVAL B1b 016 ev.	Selección número electroválvulas del ciclo		B1b	
08 TEST EV. B10 001 OFF	TEST de activación manual de cada ev. por teclado		B10	
09 CUENTA HORAS D14a 00000 Horas	Cuenta horas de funcionamiento	0÷65535	D14a	
10 REG. CERO dP C8 0.00 kPa	Regulación de lectura de dP 0.00		C8	0.00
11 UMBRAL VENT. D1bx 0.10 kPa	Umbral dP de activación de los ciclos después la parada del ventilador	0.01÷0.99	D1bx	0.10
12 ALARMA MIN dP C7c1 OFF kPa	Umbral alarma Minimo dP	0.01÷9.99	C7c1	OFF
13 dP STOP CICLO C1a 1.00 kPa	Primera umbral dP, STOP limpieza por bajo dP	0.01÷9.99	C1a	1.00
14 dP START CICLO C1d 2.00 kPa	Segunda umbral dP, START limpieza por alto dP	0.01÷9.99	C1b	2.00
15 ALARMA MAX dP C7d1 3.00 kPa	Umbral Alarma max. dP.	0.01÷9.99	C7d1	3.00

5.1 INTRODUCIR DATOS EN EL MODO SET

SETUP / DISPLAY	DESCRIPCIÓN	Range	Code	Default
18 TENCION EV. HV Vout = 24 V	Configuración tensión de salida para ev. (ver HVB) (Necesaria para el funcionamiento de B8b)		HV	

6.1 INDICACIONES DEL DISPLAY EN FUNCIONAMIENTO

Alimentando el equipo el ciclo de limpieza se activa si está presentes todas las condiciones previstas para el funcionamiento



DISPLAY	DESCRIPCIÓN	Code
dP = 1.06 kPa MAN	Lectura presión diferencial (dP = xxx) y funcionamiento manual (MAN)	C3
TC = 010 mg/mm ³ AUTO	Lectura Sonda TC (xx mg/m ³) et funcionamiento automatico (AUTO). Lectura Sonda es opción bajo solicitud.	D11
CONTACTO ESTART D6a ABIERTO	Ciclo parado por falta start de distancia	D6a
VENTILAD. PARADO	Ciclo parado en espera partida ventilador o dP inferior de umbral ventilador (véase SET 11 a la sección 5.1)	D1x
ACTIVA EV. 003	Activación salida electroválvula ev 3	
ESPERA = 005 seg	Tiempo de espera restante para la activación de la próxima ev.	
CICLO PARADO POR BAJO dP	Ciclo parado por presión diferencial inferior al SET 13 (Véase la sección 5.1)	C1a
POSTLIMPIEZA ACT	Ciclos después parada ventilador activos	D1x

7.1 INDICACIONES DEL DISPLAY CON ALARMA

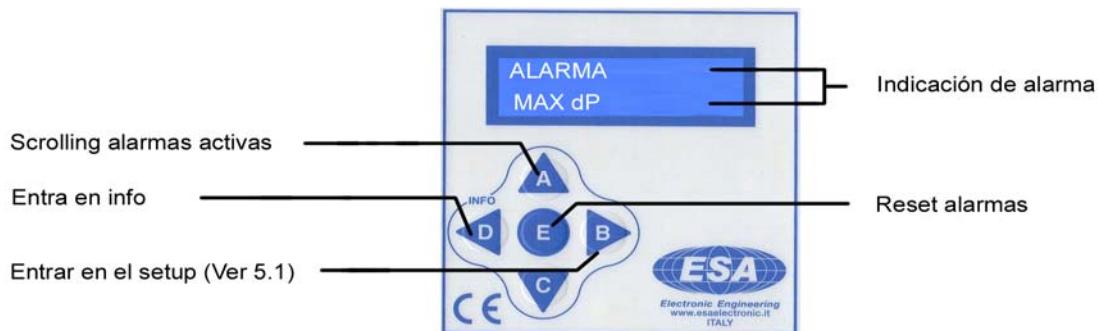

La visualización de las alarmas es prioritaria con respecto a cualquier otra visualización

DISPLAY	DESCRIPCIÓN	Code
E1 SOBRECARGA ELECTROVALV. 003	Alarma sobrecarga electroválvulas 3	B8b
E2 FALTA ACT. ELECTROVALV. 003	Electroválvula no activada - Electroválvula 03 (opcion bajo solicitud)	B9x/B6x
E6 FALTA AIRE COMPR. D5a ABIER	Ciclo parado por falta asenso presostato aire comprimido	D5a
E7 ALARMA MAXIMO dP	Alarma máximo dP activo. Lectura dP superior al SET 15. (Véase a la sección 5.1)	C7d
E8 ALARMA MINIMO dP	Alarma mínimo dP activo. Lectura dP inferior al SET 12. (Véase a la sección 5.1)	C7c

8.1 INFORMACIONES Y GUIA EN EL DISPLAY

Si por 5 minutos no se pulsa ninguna tecla, automáticamente el equipo sale del info y empieza de nuevo el normal funcionamiento.



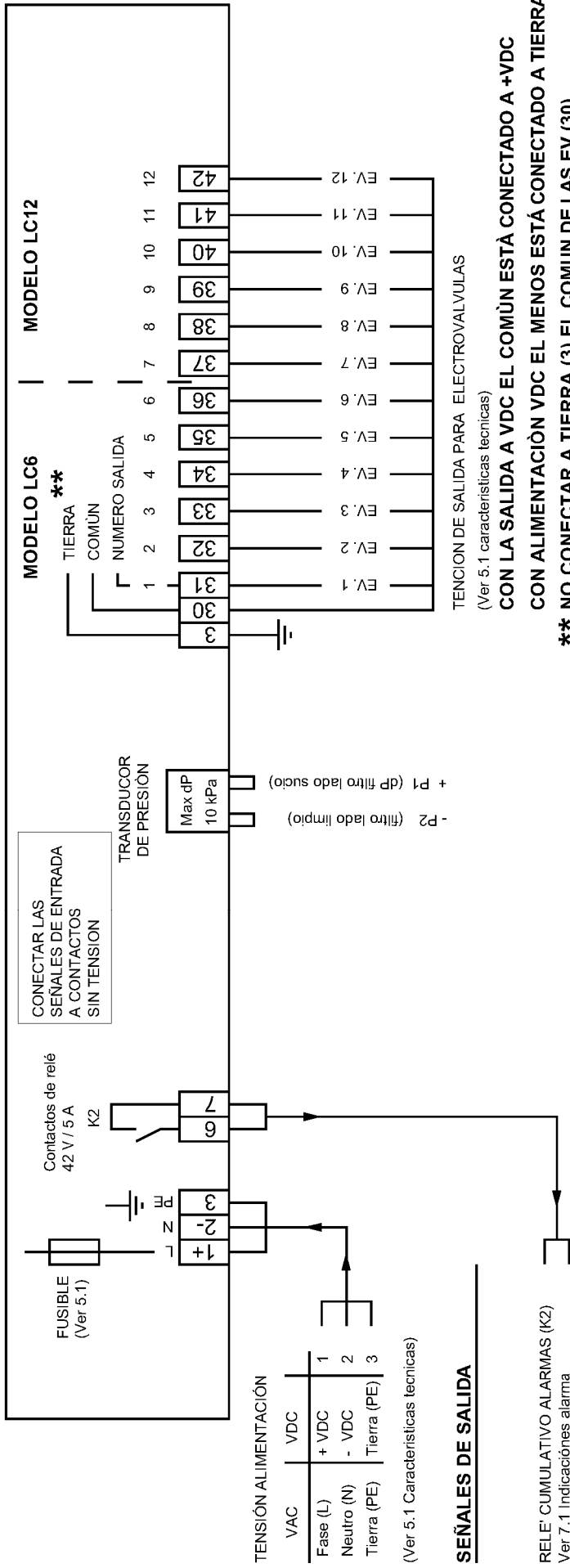

11.1 DIMENSIONES CAJA

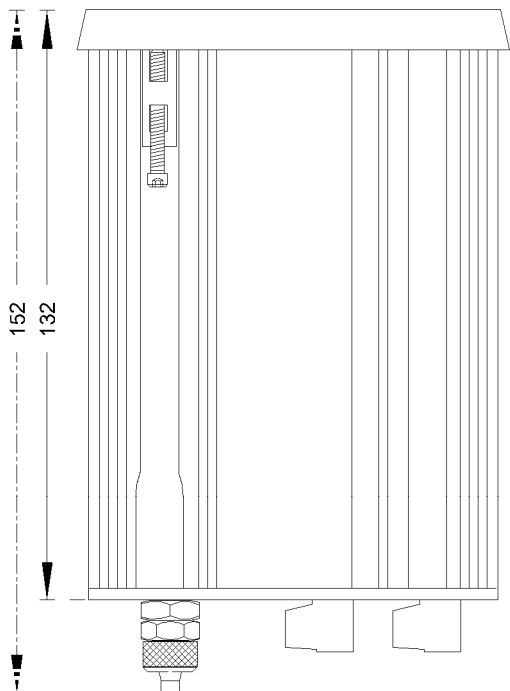
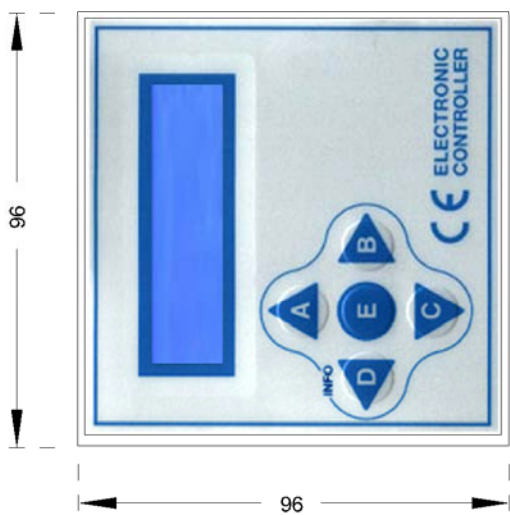

Membrana transparente
IP65 para el teclado
Opción bajo pedido
Codigo: LC2

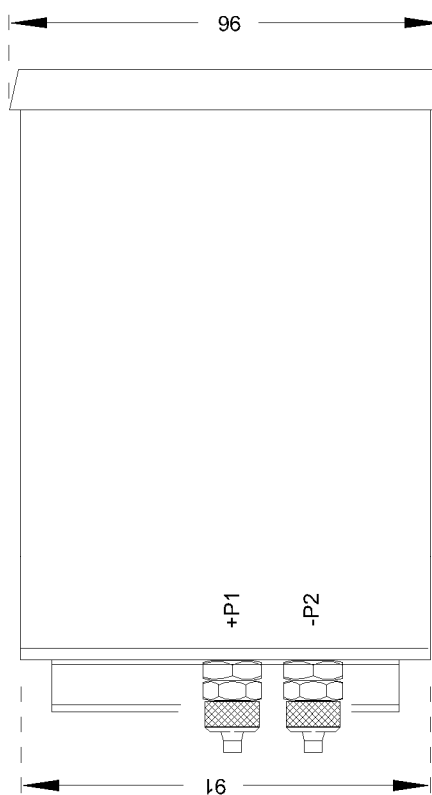
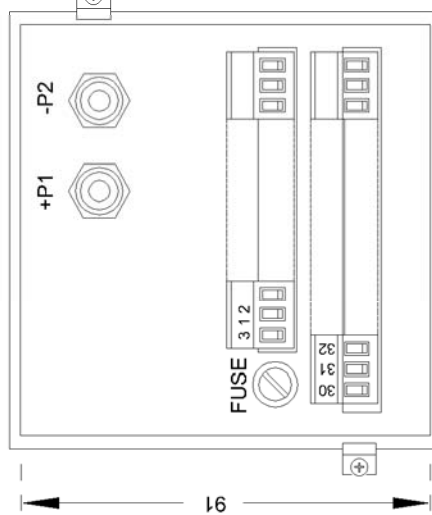
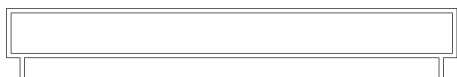

CARACTERÍSTICAS TÉCNICAS	
Código	3.1
Grado de protección	IP20
Material	Aluminio
Temperatura	- 10 °C +70 °C
Dimensiones	mm

+P1	Ingresion dP lado sucio
-P2	Ingresion dP lado limpio

12.1 SOLUCION DE PROBLEMAS

DEFECTO	POSIBLE CAUSA	SOLUCIÓN
El display no se enciende	Fusible de protección dañado. Tensión de alimentación.	Revisar el fusible de protección en la línea de alimentación. Verificar que la tensión de alimentación está presente y que es correcta (bornes 1 y 2).
Salida no activada	Salida no activada	Verificar que la tensión de salida del secuenciador y la tensión de las válvulas sea la misma. Comprobar la conexión entre el secuenciador y las electroválvulas y hacer el test manual de las salida (Ver B10).
Lectura de presión diferencial errónea.	Conexión neumática no libre. Tubos dañados.	Desconectar los dos tubos del aparato y verificar que la lectura de dP sea 0.00 kPa. Si así está comprobar el tubo de conexión de aire desde el aparato hasta el filtro.
El ciclo de limpieza no se ejecuta acorde a los valores introducidos.	La memoria del microprocesador puede estar modificada por un factor externo.	Apagar la tensión de alimentación del Timer. Con la tecla A pulsada encender la tensión de alimentación. Con esta operación se cargan en el Set Up los datos por defecto. Ajustar la lectura de cero de dP y los demás parámetros según la necesidad del filtro.

13.1 TÉRMINOS DE GARANTÍA

La garantía es de 4 años. La compañía se compromete a reponer cualquier componente electrónico defectuoso, exclusivamente en nuestro laboratorio, excepto acuerdos que tengan que ser autorizados por la compañía.

EXCLUSIONES DE GARANTÍA

La garantía no es válida en caso de:

- 1) Manipulación o reparaciones no autorizadas.
- 2) Uso indebido del dispositivo sin respetar los datos técnicos.
- 3) Cableado eléctrico indebido.
- 4) No respetar las reglas de instalación.
- 5) Empleo del dispositivo fuera de las normas CE.
- 6) Causas atmosféricas (Rayos, Descarga Electrostática), Sobretensiones.

DECLARACIÓN DE CONFORMIDAD UE

Dichiarazione di conformità UE

Nombre del fabricante / Nome del fabbricante:

ESA Electronic Engineering s.r.l.

Dirección del fabricante / Indirizzo postale:

Via Kennedy, 28

Código postal y ciudad / CAP e Città:

20010

Mesero (MI)

Teléfono / Telefono:

+39 02 972 89 899

E-Mail dirección / Indirizzo Posta elettronica:

info@esaesalectronic.it

declare that the DoC is issued under our sole responsibility and belongs to the following product:

Modelo de aparato / Apparecchio modello:

LC

Tipo de producto / Tipo di prodotto:

Secuenciador / Sequenziatore

Número de serie / Numero serie:

Objeto de la declaración / Oggetto della dichiarazione:

LC12MU3.1

El objeto de la declaración descrita anteriormente es conforme a la legislación de armonización pertinente de la Unión

L'oggetto della dichiarazione di cui sopra è conforme alla pertinente normativa di armonizzazione dell'Unione

Directiva 2014/30/UE, 2014/35/UE y 2011/65/EU

Direttiva 2014/30/UE, 2014/35/UE e 2011/65/EU

Se han aplicado las siguientes normas armonizadas y las especificaciones técnicas:

Riferimento alle pertinenti norme armonizzate utilizzate

Título / Titolo

Fecha de la norma / Data di pubblicazione

EN 60730-1

2013-03

EN 50581

2013-05

Firmado para y en representación de / Firmato a nome e per conto di

Mesero, 06 / 05 / 2016

Amministratore delegato / Managing director



BELLINELLI GIANFRANCO